

Een nieuw hangslot met een vernieuwd ontwerp. Zeer robuust en voorzien van - draadloze online - RFID en BLE connectiviteit inclusief LED-indicatie. Speciaal voor poorten, hekken, kasten, etc. Elke deur waar het onmogelijk is om een beslag, cilinder of wandlezer te installeren.













Installatie zonder bedrading en zonder enige vorm van montage. Werkt op batterijen. De speciale beschermhoes beschermt het hangslot tegen alle weersomstandigheden. De IP68 beschermingsgraad maakt dit perfect voor buitendeuren en/of poorten.

Experience a safer  
and more open world

**SMARTAIR®**  
Your Access. Your Control.



## Technische data - SMARTair hangslot

	<b>Deurprofielen</b>	Hekken buiten, poorten, kasten etc.
	<b>Volume van openingen</b>	Medium tot hoog
	<b>Buitengebruik</b>	IP68 gecertificeerd. Bestand tegen extreme weersomstandigheden Tot 85% vochtigheid -20°C tot + 70°C
	<b>Hardware compatibiliteit en installatie</b>	Gemakkelijke installatie Zonder boren of bekabeling
	<b>Energievoorziening</b>	Batterij (60.000 cycli) Afhankelijk van de leestechnologie (MIFARE, DESFire, etc.) Max. 2 jaar standby (afhankelijk van het aantal cycli per dag) Batterijtype: CR2 3V Lithium batterij
	<b>Multi-authenticatie</b>	Nee
	<b>Certificeringen</b>	CE (EMC, R&TTE) ROHS, REACH, WEE, Duurzaamheid volgens EN15684 Klasse 6, IP68
	<b>RFID technologieën</b>	13,56MHz lees & schrijf technologieën MIFARE Classic en Ultralight, HID iCLASS, DESFire, SKIDATA
	<b>Compatibele mobiele oplossingen</b>	 Openow™ (Bluetooth® Low Energy)   TESA SMARTair (alleen WIRELESS)
	<b>Beheeropties en uitbreidmogelijkheden</b>	Compatibel met alle SMARTair systems: · Standalone* · Offline/Update on card* · Offline/Update on card + Openow · Wireless + Openow SMARTair hangsloten kunnen: · Upgraden van Standalone -> Offline/Update on Card* · Upgraden van Offline/Update on Card + Openow -> Wireless + Openow Voor beide opties moet alleen de firmware worden aangepast met het programmeerapparaat

\*Het hangslot bevat niet de Openow of Wireless + Openow module. Daarom is het niet mogelijk te upgraden naar Offline/Update on card + Openow of naar Wireless + Openow.

# Elektronische technische kenmerken

Het *i-gate* hangslot omvat alle componenten: reader module, batterijmodule en besturingseenheid. En voor draadloze en mobiele oplossingen ook de benodigde RF-module

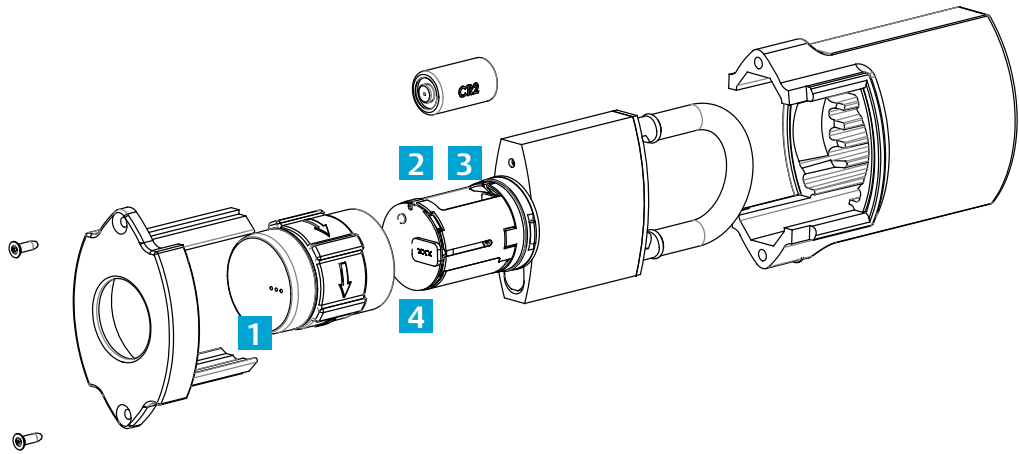

## 1 Reader Module

- 13,56MHz RFID Technologie: alleen na het veranderen van de firmware zal het *i-gate* hangslot werken met één van de beschikbare leestechologieën: MIFARE Classic (of Ultralight), HID iCLASS of DESFire
- Activeringsmodus: het *i-gate* hangslot zal actief worden wanneer het benaderd wordt door een credential, zonder dat er een voorafgaande handeling nodig is
- Leesafstand: 1-2 cm. Afhankelijk van de identificatietechnologie
- Waarschuwing-LED: blauwe of rode lampjes voor verschillende waarschuwingen: toegang verleend, toegang geweigerd, laag batterijniveau, enz
- Aansluiting op het programmeerapparaat: via een speciale kabel met drie pinnen. Noodzakelijk om het *i-gate* hangslot te initialiseren en om noodopeningen te maken (in geval van laag batterijniveau)

## 2 Besturingseenheid en batterijmodule

- Intern geheugen
- Geheugencapaciteit: tot 3.000 gebruikers en de laatste 1.200 gebeurtenissen
- Real-time klok en kalender: tot 30 tijdzones met vijf verschillende perioden op elke zone. 365 dagen kalender. Weekdagen en weekenden worden automatisch herkend. Feestdagen worden gedefinieerd in de kalender. De kalender moet eenmaal per jaar worden bijgewerkt. Handmatig (offline of update op kaart) of automatisch (draadloos). DST's automatisch bijgewerkt
- Batterijmodule: eenvoudige batterijwissel. Behoudt klok en kalender gedurende 5 minuten zonder batterijen. De batterijstatus wordt gerapporteerd bij elke gebeurtenis of eenmaal per dag als er geen gebeurtenissen plaatsvinden

- Bedieningsmodi: Mogelijkheid om statustabellen te creëren in de software, om automatische veranderingen te definiëren van de bedieningsmodus, in de hangsloten gedurende de dag:
- Standaard: het slot is vergrendeld en een gebruiker met geautoriseerde toegang moet zijn credential aanbieden om het hangslot te openen
- Dubbele gebruiker: het hangslot is vergrendeld en twee gebruikers met geautoriseerde toegang moeten hun credentials aanbieden voor ontgrendeling
- Standaard of ADA gebruikers: mogelijkheid om de werkingstijd van het elektromechanische hangslot aan te passen van één tot 15 seconden. Standaard gebruikers zullen de gedefinieerde tijd hebben. ADA gebruikers krijgen een dubbele tijd dan de opgegeven tijd
- Optie voor deuren met veel verkeer: een onbeperkt aantal gebruikers van één hangslot. Opname van de laatste 1.000 gebeurtenissen. Optioneel in de Offline, Update-on-card en Wireless systemen

## 3 Schaalbaar systeem / Upgradebare firmware

Per systeem is er één firmware en RFID-leestechnologie. De firmware kan gemakkelijk worden aangepast via het programmeringsapparaat.

## 4 Mobiele oplossingen

### (Openow/Remote TESA SMARTair App)

Het hangslot moet vanaf de fabriek voorzien zijn van één van de volgende RF-modules:

- Openow module: voor offline en update on card systemen met Openow functionaliteit
- Wireless + Openow module: voor draadloos systeem met Openow en/of remote TESA SMARTair App

# Mechanische technische kenmerken

Het *i-gate* hangslot is opgebouwd uit een knopcilinder, een hangslot en een beschermkap. Het hangslot is voorzien van een elektromechanisch sluitmechanisme. Hierdoor kan het hangslot worden geopend (of niet) volgens de instructies van de beschermkap

## *i-gate* hangslot afmetingen

Vergrendeling met dubbele veiligheid.

Roestvrij stalen beugel.

Om het hangslot te ontgrendelen, moeten de gebruikers hun credential of mobiele telefoon gebruiken.

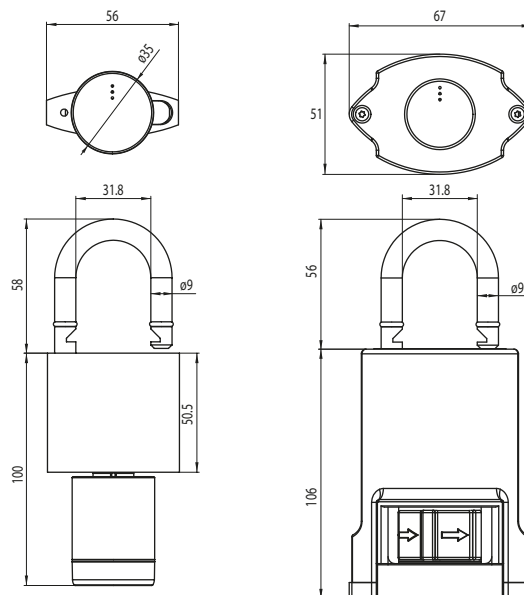

Het is zeer belangrijk om de beugel stevig aan te drukken bij het sluiten, dit garandeert dat het hangslot goed gesloten is

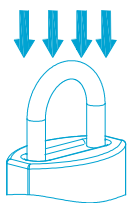

## Hoe ontgrendelt u het SMARTair hangslot

- Houd uw pas/token voor de lezer van het hangslot die zich aan de onderkant bevindt
- De blauwe LED van de lezer zal oplichten, open het hangslot door binnen 4 seconden te draaien
- Als u een rode LED ziet, betekent dit dat u niet bevoegd bent om het hangslot te openen

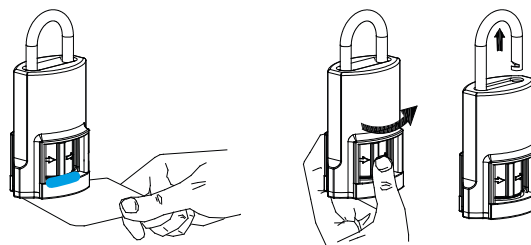

## Belangrijke informatie voor weerbestendige versie

- Een weerbestendige bescherming van het hangslot is alleen gegarandeerd als het hangslot verticaal staat met de beugel naar boven
- De weerbestendige bescherming van het hangslot is alleen gegarandeerd als de beugel gesloten is. Laat het hangslot nooit open!

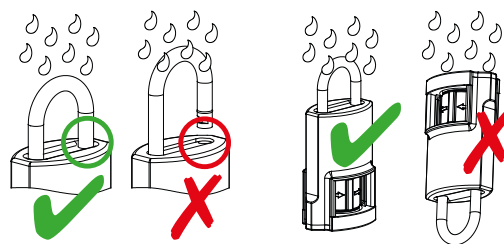

Het *i-gate* hangslot wordt aangeboden met een zwarte rubberen afwerking

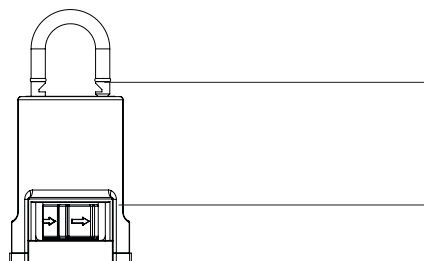

## Afwerking



Hangslot beugel in roestvrij staal

Roestvrij staal



Hangslot cover in zwarte afwerking

Zwart

The ASSA ABLOY Group is the global leader in access solutions. Every day, we help billions of people experience a more open world.

ASSA ABLOY Opening Solutions leads the development within door openings and products for access solutions in homes, businesses and institutions. Our offering includes doors, door and window hardware, locks, access control and service.

**MAUER**

**ASSA ABLOY**

Mauer Nederland BV  
Spaceshuttle 23  
3824 ML Amersfoort  
Nederland  
Tel: 00 31 (0)33 455 0900  
[www.mauerlocks.com](http://www.mauerlocks.com)  
[sales@mauerlocks.com](mailto:sales@mauerlocks.com)